

Elektrické podlahové topné rohože

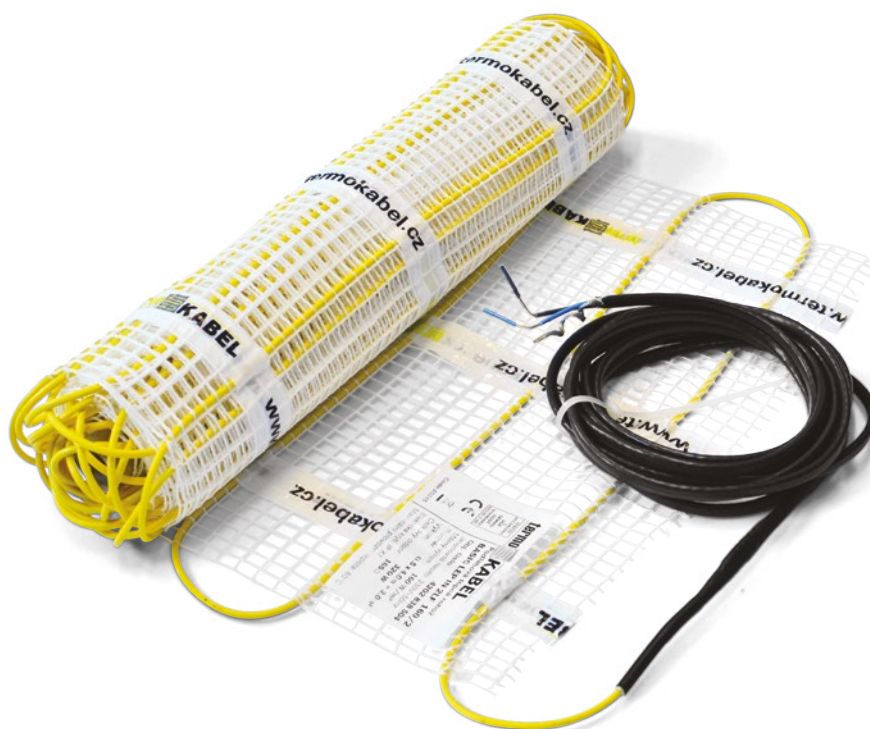

230V 50Hz IPX 7

INFORMACE O VÝROBKU - ELEKTRICKÉ PODLAHOVÉ TOPNÉ ROHOŽE

Samolepicí elektrická topná rohož Basic LEP IN ve dvoužilovém provedení, měrný výkon 160 W/m², ochranné opletení, pouze jeden napájecí konec s délkou 4 m, tloušťka cca 3 mm

Označení	Obj.č.	Měrný výkon [W/m ²]	Rozměry šířka x délka [m ²]	Příkon [W]	Elektrický odpor [Ω]
BASIC LEP IN 2LF 160/1	4202 838 500	160	0,5 x 2,0 = 1,0	160	331
BASIC LEP IN 2LF 160/1,5	4202 838 502	160	0,5 x 3,0 = 1,5	240	220
BASIC LEP IN 2LF 160/2	4202 838 504	160	0,5 x 4,0 = 2,0	320	165
BASIC LEP IN 2LF 160/2,5	4202 838 506	160	0,5 x 5,0 = 2,5	400	132
BASIC LEP IN 2LF 160/3	4202 838 508	160	0,5 x 6,0 = 3,0	480	110
BASIC LEP IN 2LF 160/4	4202 838 510	160	0,5 x 8,0 = 4,0	640	83
BASIC LEP IN 2LF 160/5	4202 838 512	160	0,5 x 10,0 = 5,0	800	66
BASIC LEP IN 2LF 160/6	4202 838 514	160	0,5 x 12,0 = 6,0	960	55
BASIC LEP IN 2LF 160/7	4202 838 516	160	0,5 x 14,0 = 7,0	1120	47
BASIC LEP IN 2LF 160/8	4202 838 518	160	0,5 x 16,0 = 8,0	1280	41
BASIC LEP IN 2LF 160/10	4202 838 520	160	0,5 x 20,0 = 10,0	1600	33

Samolepicí elektrická topná rohož Basic LEP v jednožilovém provedení, měrný výkon 160 W/m², ochranné opletení, dva napájecí konce s délkou 4 m, tloušťka cca 2,5 mm

Označení	Obj.č.	Měrný výkon [W/m ²]	Rozměry šířka x délka [m ²]	Příkon [W]	Elektrický odpor [Ω]
BASIC LEP 1LF 160/1	4202 582 500	160	0,5 x 2,0 = 1,0	160	331
BASIC LEP 1LF 160/1,5	4202 582 502	160	0,5 x 3,0 = 1,5	240	220
BASIC LEP 1LF 160/2	4202 582 504	160	0,5 x 4,0 = 2,0	320	165
BASIC LEP 1LF 160/2,5	4202 582 506	160	0,5 x 5,0 = 2,5	400	132
BASIC LEP 1LF 160/3	4202 582 508	160	0,5 x 6,0 = 3,0	480	110
BASIC LEP 1LF 160/4	4202 582 510	160	0,5 x 8,0 = 4,0	640	83
BASIC LEP 1LF 160/5	4202 582 512	160	0,5 x 10,0 = 5,0	800	66
BASIC LEP 1LF 160/6	4202 582 514	160	0,5 x 12,0 = 6,0	960	55
BASIC LEP 1LF 160/7	4202 582 516	160	0,5 x 14,0 = 7,0	1120	47
BASIC LEP 1LF 160/8	4202 582 518	160	0,5 x 16,0 = 8,0	1280	41
BASIC LEP 1LF 160/10	4202 582 520	160	0,5 x 20,0 = 10,0	1600	33

Elektrická topná rohož Classic IN ve dvoužilovém provedení, měrný výkon 160 W/m², ochranné opletení, pouze jeden napájecí konec s délkou 4 m, tloušťka cca 3 mm

Označení	Obj.č.	Měrný výkon [W/m ²]	Rozměry šířka x délka [m ²]	Příkon [W]	Elektrický odpor [Ω]
Classic IN 2LF 160/0,6	4202 887 301	160	0,3 x 2,0 = 0,6	96	551
Classic IN 2LF 160/1,2	4202 887 303	160	0,3 x 4,0 = 1,2	192	276
Classic IN 2LF 160/1,8	4202 586 329	160	0,3 x 6,0 = 1,8	288	184
Classic IN 2LF 160/2,4	4202 586 331	160	0,3 x 8,0 = 2,4	384	138
Classic IN 2LF 160/3	4202 586 333	160	0,3 x 10,0 = 3,0	480	110
Classic IN 2LF 160/3,6	4202 887 311	160	0,3 x 12,0 = 3,6	576	92
Classic IN 2LF 160/4,2	4202 887 313	160	0,3 x 14,0 = 4,2	672	79
Classic IN 2LF 160/4,8	4202 887 315	160	0,3 x 16,0 = 4,8	768	69

SKLADBA PODLAHY PŘI INSTALACI TOPNÝCH ROHOŽÍ

Instalace pro temperování

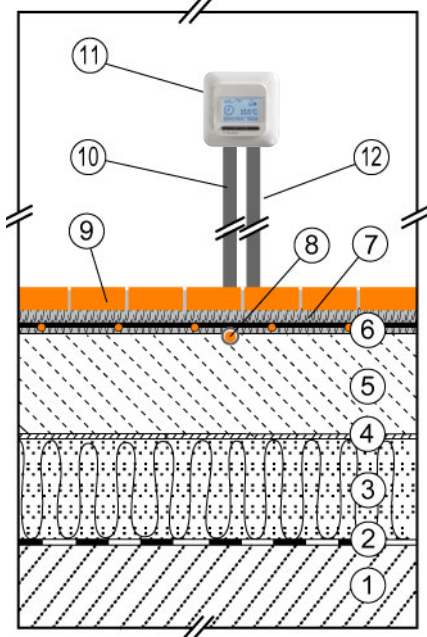

Topná rohož nebo kabel je při **instalaci pro temperování** položená bezprostředně pod podlahovou krytinou. Toto řešení slouží pro příjemně teplou podlahu. Nepokrývá většinou plnou tepelnou ztrátu místnosti, v přechodném období může však hlavní zdroj nahradit. Výhodou je rychlá reakce tohoto systému na Váš požadavek. Jsou doporučovány následující výkony: 160 W/m² pro tvrdé krytiny (dlažba, kameňina), 120 W/m² pro měkké krytiny (PVC, lino, koberec)

Instalace pro vytápění

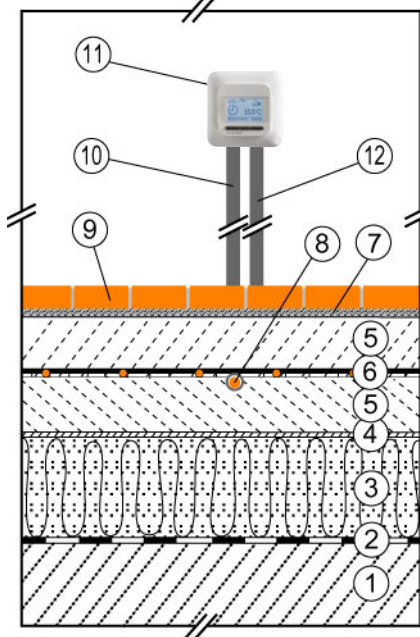

Podlahové vytápění slouží pro plné pokrytí tepelné ztráty místnosti. Topná rohož nebo kabel je v případě podlahového vytápění uložena ve větší tloušťce topné mazaniny. V případě poloakumulačního systému tato činí 5 až 6 cm, v případě akumulačního systému 8 až 14 cm. Výkon topné rohože nebo kabelu je daný tepelnou ztrátou místnosti, dobou uvolnění nízkého tarifu RZ i materiálem podlahové krytiny.

1/ základový beton 2,4/ izolace proti vlhkosti 3/ tepelná izolace 5/ betonová mazanina 6/ topný prvek 7/ flexibilní lepidlo pro přilepení podlahové krytiny 8/ ochranná trubka s čidlem teploty 9/ podlahová krytina 10/ ochranná trubka pro čidlo teploty 11/ regulátor teploty 12/ ochranná trubka pro napájecí konce topného prvku

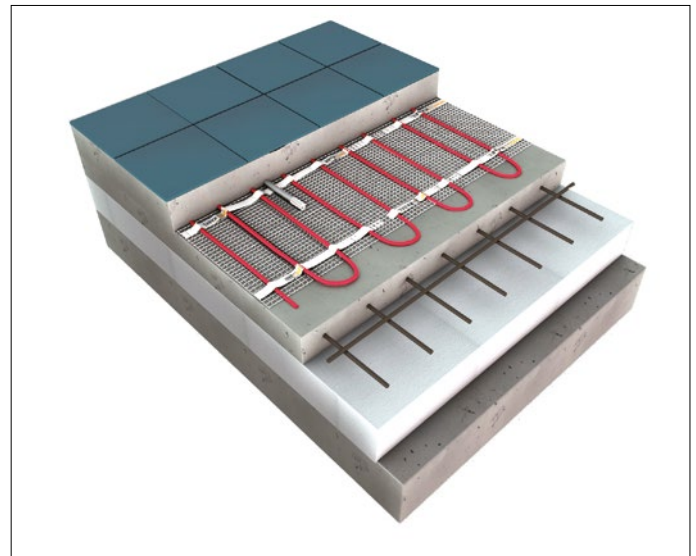
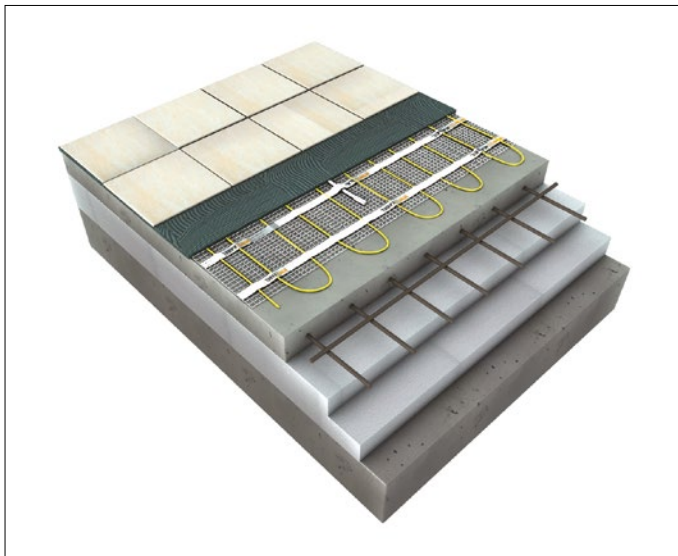

ŘÍZENÍ TEPLoty

Termostaty s podlahovým čidlem jsou určeny pro regulaci temperovacího systému. Pro vytápění jsou určeny regulátory s kombinovaným čidlem.

Na jeden regulátor lze připojit více topných rohoží (pokud jsou v jedné místnosti, nebo pokud mají stejný režim provozování a stejnou podlahovou krytinu - např. WC a koupelna). Dodržujte však jeho hodnotu maximálního spínacího proudu (viz návod regulátoru).

Doporučovanou povrchovou teplotou podlahy je cca 27 °C, pokud při této teplotě není dodržena komfortní teplota v místnosti, je tuto nutno doplnit dodatečným zdrojem tepla v místnosti (např. nástěnným elektrickým konvektorem).

VŠEOBECNÉ POKYNY - UŽIVATEL

1. Připojení do elektrické sítě smí provést pouze osoba oprávněná k dodavatelské činnosti (elektroinstalatér).
2. Před vlastní instalací je nutno rozhodnout, které plochy podlahy budete vyhřívat topnou rohoží (tuto nepokládejte pod trvale zakryté plochy - vany, sprchové kouty, kuchyňskou linku apod.).

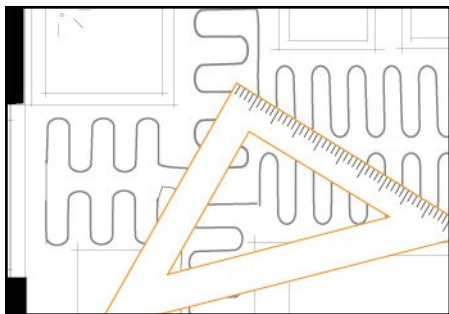

3. Výkon podlahové topné rohože většinou nepokrývá plnou tepelnou ztrátu místnosti - proto je tuto nutno většinou doplnit dalším zdrojem tepla.
4. Topná rohož musí být vždy řízena termostatem doporučeným pro danou instalaci.
5. Pořídte společně s instalátérem **INSTALAČNÍ PLÁN** topné rohože s vyznačením:
 - rozložení topné rohože
 - umístění spojek mezi topnou a studenou částí topné rohože
 - umístění čidla termostatu

VŠEOBECNÉ POKYNY - INSTALATÉR

1. Před vlastní instalací si pozorně přečtěte návod a dbejte všech uvedených pokynů.
2. Je nutno dodržet ustanovení následujících norem:
 - ČSN 730540 (tepelná ochrana budov)
 - ČSN 33 2000-4-41 (ochrana před úrazem elektrickým proudem)
 - ČSN 33 2000-7-701, 702 (elektrická zařízení v místnostech s vanou, sprchou a umyvadlem, v bazénech).
3. V topné rohoži je použit odporový topný kabel. Do jeho topné části se nesmí zasahovat. Topná část je připojena k napájení pomocí tzv. studených konců s délkou 4 m. Tyto konce lze zkrátit na potřebnou délku. Spojky mezi studenou a topnou částí musí být společně s topnou částí zality v podlaze. Do instalační trubky proto vždy zatahujte pouze napájecí „studené konce“ topné rohože.
4. V koupelnách lze instalovat podle ČSN 33 2000-7-701, 702 pouze rohože s ochranným opletením, které je minimálně na dvou místech připojeno na ochranné pospojení, a napájení je provedeno přes proudový chránič.
5. Topná rohož musí být instalována v materiálu, který zajistí její rovnoměrné ochlazování, v případě hořlavých podkladových materiálů musí tloušťka této oddělovací vrstvy být minimálně 5 mm.
6. Čidlo termostatu umístěte do instalační trubky (např. originální příslušenství termoKABEL OT 1).
7. Maximální provozní teplota topné rohože je 80 °C.
8. Při instalaci topné rohože vstupujte do instalační plochy opatrně a v obuvi s gumovou podrážkou.
9. Vypracujte společně s uživatelem **INSTALAČNÍ PLÁN**, do kterého zapíšete umístění instalačního štítku.
10. Pro instalaci používejte materiály stavební chemie s tepelnou odolností až do 80 °C.

INSTALACE - PRO TEMPERACI

1. Přípravné práce - elektroinstalace

- 1.1. Před vlastní instalací proměřte hodnotu pracovního odporu topné rohože (musí odpovídat hodnotě uvedené na štítku rohože příp. krabice), v případě rohoží s opletením i hodnotu odporu proti ochrannému opletení.
- 1.2. Do výšky 120 až 150 cm osadte instalační krabici KU 68 pro umístění termostatu. Její napájení provedte kabelem 3Cx2,5.
- 1.3. Do úrovně podlahy veďte instalační trubku pro studený konec.

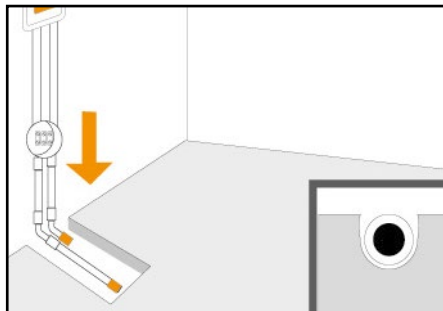

- 1.4. Ochrannou trubku pro čidlo OT1 veďte v rovině topné rohože tak, aby zasahovala alespoň 0,5 m do topné plochy. Hloubka drážky by měla být taková, aby vrchní hrana trubky byla maximálně v úrovni podlahy. Čidlo v ochranné trubce by mělo být umístěno mezi 2 smyčkami topného kabelu.
- 1.5. Při instalaci v koupelnách je potřeba dodržet ustanovení ČSN 33 2000-7-701, 702.

2. Přípravné práce - podkladový materiál

- Obecně musí být podkladový materiál pevný, bez ostrých hran, stabilní a bez prasklin.
- 2.1. Betonový podklad - je nutno opravit poškozená místa, zbavit ho nečistot a natřít ho penetračním nátěrem (tento snižuje jeho nasákavost a zvyšuje přilnavost).
 - 2.2. Podklad je tvořen původní dlažbou - je nutno pouze opravit poškozená místa, pro vlastní instalaci je možno s výhodou použít samolepicí funkci topné rohože BASIC LEP.
 - 2.3. Podkladní vrstva je tvořena dřevem - je nutno ji v případě potřeby opravit. Na připravenou podlahu se nanese penetrační materiál a na něj z důvodu bezpečnosti minimálně 5 mm vrstva stěrky, která oddělí topné rohože od hořlavého podkladu. Z důvodu elektrické a požární bezpečnosti nelze tuto ochrannou vrstvu vynechat.

3. Zkušební rozložení topné rohože

- 3.1. Topnou rohož rozložte po podlaze - je dodána jako pás, tento je možno upravit jeho nastřihnutím (v místě nosné tkaniny, nikoli topného kabelu!) a otočit do požadovaného tvaru.

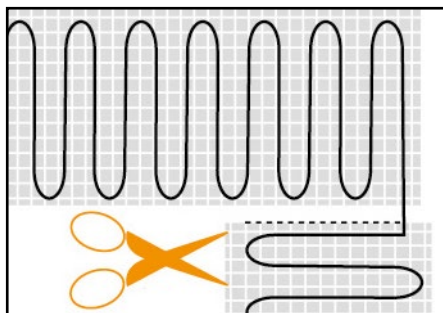

- 3.2. V žádném případě nesmí být narušen topný kabel.
- 3.3. Topnou rohož pokládejte zpravidla topným kabelem k podlaze, aby ho nosná tkanina kryla.
- 3.4. Při tvarování pracujte s **INSTALAČNÍM PLÁNEM**, který jste použili pro volbu topné rohože.
- 3.5. Jednotlivé pásy pokládejte tak, aby se vzájemně nekřížily.
- 3.6. Pásy topné rohože nemají zasahovat do míst, kde víme, že budou umístěny zařizovací předměty.
- 3.7. Protáhněte studený konec topné rohože do instalační trubky. V místě, kde bude studený konec mezi topnou a studenou částí, zasekejte tento do podkladového materiálu.
- 3.8. Změřte hodnoty odporu topné rohože a tyto zanepte do **INSTALAČNÍHO PLÁNU**.

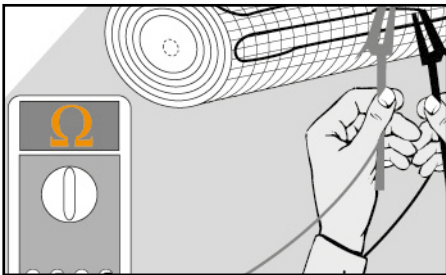

4. Instalace do flexibilního lepidla

- 4.1. Naneste pomocí 4 mm stěrky flexibilní lepidlo na podklad pod rohoží.
- 4.2. Do této vrstvy vtlačte (zaválečujte topnou rohož) - lepidlo musí projít přes oka topné rohože.

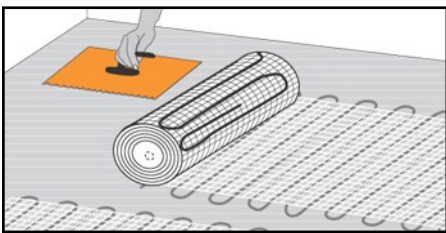

- 4.3. Stáhněte hladkou stěrkou lepidlo do roviny - tloušťka musí být co nejmenší, současně však musí zakrýt topnou rohož.

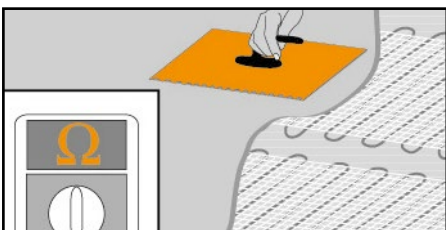

5. Instalace zakrytím flexibilním lepidlem

- 5.1. V případě hladkého podkladu (dlažba), nebo pokud je podklad kvalitní a je vybaven penetračním nátěrem, je možno použít samolepicí funkci rohože BASIC LEP, nebo je možno upevnit rohož CLASSIC pomocí samolepicí oboustranné pásky.
- 5.2. Rozviňte topnou rohož na podlaze a fixujte ji tak, aby se nepohybovala.
- 5.3. Naneste flexibilní stěrku nebo lepidlo a protlačte ho rohoží.
- 5.4. Stáhněte hladkou stěrkou lepidlo do roviny - tloušťka musí být co nejmenší, současně však musí zakrýt topnou rohož.

6. Instalační plán

Před definitivním zakrytím topné rohože pořídte definitivní **INSTALAČNÍ PLÁN** (fotografii) s vyznačením všech potřebných parametrů viz **Všeobecné pokyny - uživatel**.

7. Instalace pod měkké povrchy

V případě podlahové krytiny v provedení: PVC, koberec, lino apod. je nutno nanést z důvodu mechanické ochrany dodatečnou ochrannou mechanickou vrstvou s tloušťkou 5 až 10 mm.

8. Zkontrolujte hodnotu odporu topné rohože

Tyto naměřené údaje opět zanepte do **INSTALAČNÍHO PLÁNU**.



INSTALACE - PRO VYTÁPĚNÍ

Tloušťka topné mazaniny je dána dobou uvolnění nízkého tarifu, tepelnou ztrátou, podlahovou krytinou a akumulací schopností zdiva, její tloušťka je zpravidla 55 až 60 mm. Topná rohož pro poloakumulační vytápění je uložena zhruba v polovině této vrstvy.

POLOŽENÍ PODLAHOVÉ KRYTINY

K této je možno přistoupit po zaschnutí stěrkového materiálu.

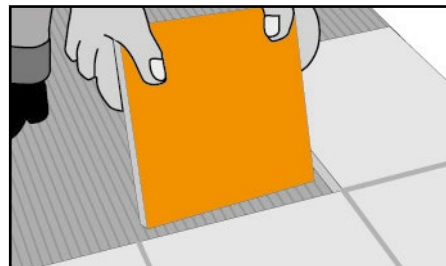

UVEDENÍ DO PROVOZU / PROVOZ

1. Proveďte elektrické připojení regulátoru - vždy respektujte jeho elektrické schéma zapojení.
2. Typový štítek topné rohože (stříbrný) nalepte po ukončení instalace např. do rozvaděče (příp. přímo do **INSTALAČNÍHO PLÁNU**). Místo jeho umístění zaznamenejte do **INSTALAČNÍHO PLÁNU** a ten předejte spolu s návodem (s vyplněnými daty o instalaci) majiteli.
3. K prvnímu uvedení do provozu přikročte až 24 hodin po instalaci (pokud výrobce flexibilního lepidla neuvádí jinak). Pro pomalé tvrdnutí nastavte hodnotu na termostatu 20 °C (po dobu min. 24 hodin). V následujících dnech může být tato teplota postupně zvyšována.
4. Doba nahřátí podlahy je závislá na měrném výkonu topné rohože, skladbě podlahy a způsobu provozování. V prvních dnech z důvodu zbytkové vlhkosti bude tato doba delší.
5. Při použití regulátoru s adaptivní funkcí je tato doladována jeho vnitřním algoritmem - který eliminuje setrvačnost podlahy při jejím zapnutí a odepnutí.
6. Instalovaný podlahový topný systém se nesmí za provozu zakrývat předměty, které znemožňují odvod tepla (nábytek, silné koberce apod.)

INSTALAČNÍ PLÁN TOPNÉ ROHOŽE / ÚDAJE O INSTALACI

Do **INSTALAČNÍHO PLÁNU** je nutno zakreslit a okótovat:

- rozložení topné rohože
- umístění spojek mezi topnou a studenou částí topné rohože
- umístění čidla termostatu

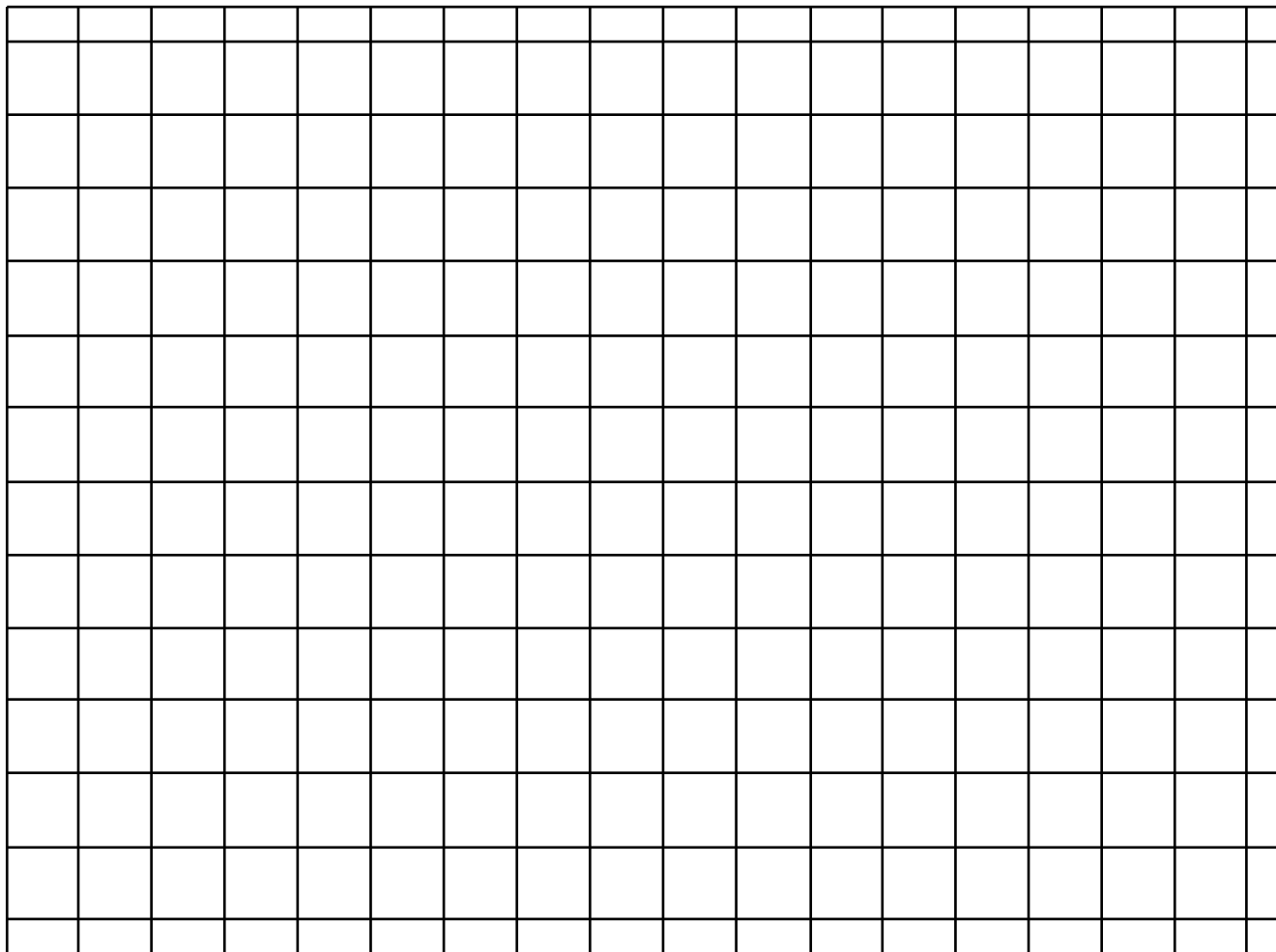

Výrobek: _____ Objednáací č.: _____ Výrobní č.: _____

Místo instalace (adresa): _____

Pokládku provedl: _____ Datum pokládky : _____

Elektrické připojení provedl:
(razítko a podpis oprávněné osoby, viz návod k instalaci) _____

Použitý termostat: _____ Objednáací č.: _____ Výrobní č.: _____

Hodnota odporu	Pracovní odpor (Ω)	Izolační odpor ($M\Omega$)
před zakrytím (viz. bod 3.8.)		
po zakrytí (viz bod 8.)		

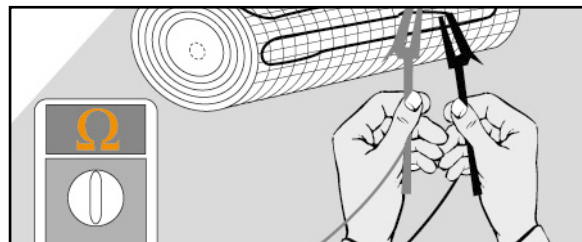

PŘEHLED DODÁVANÝCH ŘEŠENÍ



TEPELNÁ ČERPADLA

Všestranná tepelná čerpadla **Novelan vzduch/voda i země/voda**. Zvládají vytápění, ohřev vody, větrání, chlazení i kombinaci se solárními kolektory.



ELEKTRICKÉ TOPNÉ KABELY

Topné kabely s **konstatním výkonem, samoregulační** a také s **integrováním termostatem**. Varianty pro temperování potrubí, okapů nebo venkovních ploch a pro podlahové vytápění.



ELEKTRICKÉ TOPNÉ ROHOŽE

Podle provedení a výkonu je možné je použít pro **podlahové temperování nebo vytápění**. Varianty také do vlhkého prostředí.



SOLÁRNÍ SYSTÉMY

Ohřev teplé vody i podpora vytápění pomocí **plochých kolektorů od značky ROTH**.



PODLAHOVÉ, STĚNOVÉ A STROPNÍ TOPENÍ

Inovativní systémy pro **podlahové i stěnové** vytápění od německé firmy ROTH. Vhodné pro instalaci mokrou i suchou cestou. Systém bezdrátové regulace.



DALŠÍ PRODUKTY

TERMOSTATY A REGULAČNÍ PŘÍSLUŠENSTVÍ

Termostaty pro **temperování i vytápění podlah** v obytných místnostech a pro ochranu okapů, venkovních ploch či potrubí.



KONVEKTORY A SÁLAVÉ PANELE

Zpravidla jsou dimenzovány na plnou tepelnou ztrátu místnosti. Pro jejich provozování lze využít výhodné tarify distributorů elektřiny.

- Záruka je poskytována pouze kupujícímu spotřebiteli (dále také jen „Kupující“) a jen na výrobek sloužící k běžnému používání.
- Prodávající poskytuje kupujícímu spotřebiteli Záruku v trvání 24 měsíců, a to zpravidla od převzetí prodaného výrobku Kupujícím.
- Kupující má v rámci Záruky právo na bezplatné, včasné a řádné odstranění vady, popřípadě není-li to vzhledem k povaze (tzn. příčině i projevu) vady neúměrné - právo na výměnu vadné součásti výrobku. Právo na výměnu výrobku, nebo odstoupení od kupní smlouvy lze uplatnit jen při splnění všech zákonných předpokladů, a to pouze tehdy, nebyl-li výrobek nadměrně opotřeben nebo poškozen.
- Podmínkou pro uplatnění každého práva ze Záruky přitom je, že:
 - a) výrobek byl instalován, uveden do provozu a vždy provozován v souladu s návodem k instalaci a obsluze
 - b) veškeré záruční nebo jiné opravy či úpravy výrobku byly vždy prováděny Autorizovaným servisem
 - c) Kupující vždy předloží při reklamaci platný doklad o nabytí výrobku a údaje spojené s odbornou instalací výrobku - **INSTALAČNÍ PLÁN** viz předchozí strana
- Právo na odstranění vady výrobku (i všechna případná další práva ze Záruky) je Kupující povinen uplatnit v nejbližším Autorizovaném servisu. Zároveň musí Autorizovanému servisu umožnit ověření existence reklamované vady, včetně odpovídajícího vyzkoušení (popř. demontáže) výrobku, v provozní době servisního místa.
- Každé právo ze Záruky je nutno uplatnit v příslušném Autorizovaném servisu bez zbytečného odkladu, nejpozději však do konce záruční doby, jinak zaniká.
- Autorizovaný servis posoudí oprávněnost reklamace a podle povahy vady výrobku rozhodne o způsobu jejího řešení. Kupující je povinen poskytnout Autorizovanému servisu součinnost potřebnou k prokázání uplatnění práva z odpovědnosti za vady, k ověření existence reklamované vady i k záruční opravě výrobku.
- Běh záruční doby se staví po dobu od řádného uplatnění práva na odstranění vady do provedení záruční opravy Autorizovaným servisem, avšak jen při splnění podmínky uvedené v předchozí větě.
- Po provedení záruční opravy je Autorizovaný servis povinen vydat Kupujícímu čitelnou kopii Opravného listu. Opravný list slouží k prokázání práv Kupujícího, proto ve vlastním zájmu před podpisem Opravného listu zkontrolujte jeho obsah a kopii Opravného listu pečlivě uschovejte.
- Jestliže nebude reklamovaná vada zjištěna, nebo nejde-li o záruční vadu, za kterou odpovídá Prodávající, či neposkytne-li Kupující Autorizovanému servisu shora uvedenou součinnost, je Kupující povinen nahradit Prodávajícímu i Autorizovanému servisu veškeré případné náklady, které jim v souvislosti s tím vzniknou.
- Záruka vyplývající z těchto záručních podmínek platí pouze na území České republiky. Nevztahuje se na opotřebením nebo poškozením výrobku (včetně poškozením způsobenými poruchami v elektrické síti, nevhodnými provozními podmínkami aj.), případný nedostatek jakosti nebo užitné vlastnosti (který není vadou výrobku), ani na výrobek použitý nad rámec běžného používání.
- Poskytnutím Záruky nejsou dotčena práva Kupujícího, která se k výrobku váží podle kogentních ustanovení zvláštních právních předpisů

Jakékoli bližší informace o Záruce a Autorizovaných servisech poskytnete:

- prodávající
- dovozce, na adrese:

ALPHATEC comfort systems s.r.o., V přístavu 1585/20, 170 00 Praha 7, Tel. 724 551 223

www.vykurovanie-chladenie.sk

www.topeni-chlazení.cz